

INSTRUCTIONS

OJ-Air2-WP55

67621 04/16 - (OSH)



- English
- Deutsch
- Français
- Svenska
- Norsk
- Dansk

English

LIST OF FIGURES

The following figures are located at the back of the instructions:

Fig. 1: Product, dimensioned sketch

Fig. 2: Mounting holes, dimensioned sketch

Fig. 3: Terminal overview

Fig. 4: Detachment of selector dial

Fig. 5: Overview of product parts

INTRODUCTION

Read this manual thoroughly and follow the instructions it contains before taking OJ-Air2-WP55 into use.

OJ-Air2-WP55 can be used to advantage in an OJ-Air2 system for room temperature measurement and for setpoint offsetting of the desired room temperature or inlet temperature in a ventilation system.

In an OJ-Air2 system, the function is already integrated into the software and simply needs to be selected from the built-in WEB interface in the OJ-Air2 system.

OJ-Air2-WP55 can, for example, be mounted on the wall of the room that is to be controlled. OJ-Air2-WP55 can be used to advantage in for example educational and office environments as well as similar rooms where it is desired that the temperature be able to be adjusted by the occupants of the room.

PRODUCT LINE

TYPE	PRODUCT
OJ-Air2-WP55	Combined room sensor and potentiometer

KEY TO SYMBOLS

Particular attention should be paid to the sections in these instructions which are marked with symbols and warnings.



Warning

This symbol is used where there is a risk of severe or fatal personal injury.



Caution

This symbol is used where potentially dangerous situations may result in minor or moderate personal injury. The symbol is also used to warn against unsafe and hazardous conditions.



Note

This symbol is used to indicate important information and in situations which may result in

serious damage to equipment and property.

FUNCTION

OJ-Air2-WP55 is furnished with a built-in room sensor (PT1000) as well as a selector dial for offsetting the temperature setpoint in an OJ-Air2 ventilation system. The product is furnished with ventilation openings at the top and bottom in order for the room sensor to be able to measure the correct room temperature.

Using the product's selector dial, the user can offset the desired setpoint for the room temperature or inlet temperature in a ventilation system (+/-5°C).

OJ-Air2-WP55 is furnished with the following scale -5°C < 0°C > +5°C, which symbolises the maximum temperature range within which the setpoint can be offset by means of the OJ-Air2-WP55.

The -5°C means that the setpoint is being lowered, and the +5°C means that the setpoint is being raised by 5°C in relation to the value set for the OJ-Air2 system. Example: If the desired setpoint for the room temperature in the OJ-Air2 control system is set to 23.0°C, then setting the selector dial on OJ-Air2-WP55 to, for example, -2°C will offset the temperature setpoint in the OJ-Air2 system to 21.0°C, and that will now be the new temperature setpoint that the system will strive to maintain.

The output voltage (0-10 V DC) of OJ-Air2-WP55 on terminals ø3 and ø4 (see Fig. 3) is proportional to the selector dial's position. When the selector dial is positioned at -5°C, then the output voltage at terminals ø3 and ø4 = 0.0 V DC.

With the selector dial at the middle position of 0°C, the output voltage = 5.0 V DC, and with the selector dial at the +5°C position, the output voltage = 10.0 V DC.

INSTALLATION

If the internal temperature sensor in OJ-AIR2-WP55 is used for measuring the room temperature, then OJ-AIR2-WP55 must be mounted on the wall approx. 1.6-1.8 m above floor level and such that there is free air circulation around the product in order to attain optimum measurement and regulation of the room temperature. Avoid placing OJ-AIR2-WP55 in draughts or direct sunlight.

If the internal PT1000 temperature sensor in OJ-AIR2-WP55 is not being used, then no special requirements are posed for the placement of OJ-AIR2-WP55. It must be ensured however that the product is installed with respect to local and international supervisory authority requirements and installation principles such as enclosure rating requirements.



Open OJ-AIR2-WP55 by carefully detaching the selector dial (see Fig. 5, A). The selector dial can possibly be loosened with the point of a knife, a flat-blade screwdriver or the like (see Fig. 4). Once the selector dial has been detached, the screw (see Fig. 5, B) holding the top part to the back cover becomes visible. Loosen this screw by turning it counter-clockwise with a Phillips screwdriver. Remove the top part (see Fig. 5, C).

Once the top part has been removed, the front frame (see Fig. 5, E) can also be removed.

OJ-AIR2-WP55 is now ready to be mounted on the wall structure.



The mounting holes on the product's back cover must always be used for fastening the product to the wall (see Fig. 2).



To avoid short-circuits in the product, no design modifications may be made to the product. New holes must not be made in the back cover of the product for fastening purposes.

Depending upon the design of the wall, it may be beneficial to use rawl plugs in concrete and stone structures.

For electrical installation, OJ-AIR2-WP55 is furnished with a terminal strip for wires of max. 1.5 mm² cross-sectional area (see Fig. 3). The power supply is 24 V AC/DC and must be connected to terminal strip terminals ø1 (L1/+24 V DC) and ø2 (N/-GND) (see Fig. 3).

The variable output signal (0-10 V DC), which is connected to the selector dial, must be connected to terminal strip terminals ø3 - (GND) and ø4 (+) (see Fig. 3). On the OJ-Air2Master, this signal is connected to analogue input ø12 or ø13(+) and ø14 (-/GND).

If it is desired to use the built-in PT1000 sensor element, then this signal must be connected to terminal strip terminals ø5 and ø6. It is not a precondition for the functionality of the product that the built-in PT1000 sensor element be used.

When OJ-AIR2-WP55 has been mounted on the wall, and all electrical connections mounted correctly, then OJ-AIR2-WP55 can be put back together again.



Check that all electrical connections are correctly fastened, and that all wires are inside the frame so that the top part can be freely mounted without pinching any wires. Start by carefully placing the front frame (see Fig 5, E) on top of the back cover.

Hold the front frame firmly against the back cover with one hand while placing the top part (see Fig. 5, C) on top of the front frame with the other hand. Tighten the screw (see Fig. 5, B) again. The selector dial (Fig. 5, A) can now be mounted again.



In order for the scale to be appropriate, it is important that the potentiometer (see Fig. 5, D) be set in the middle position (horizontal) precisely as shown in Fig. 5.

Once you have made sure that the potentiometer's selector dial is set as shown in Fig. 5, D, then the selector dial (Fig. 5, A) can be set on again and carefully pressed into place. The line printed on the selector dial must be placed horizontally, so it points precisely towards the middle position (0°C).

ADJUSTMENT

If the scale on the front and the expected output signal do not correspond, then the selector dial can be offset.

Start by carefully detaching the selector dial (see Fig. 5, A).

 The selector dial can possibly be loosened with the point of a knife, a flat-blade screwdriver or the like (see Fig. 4). The potentiometer screw (see Fig. 5, D) can be carefully turned with a small flat-blade screwdriver in the direction in which the adjustment needs to be performed, before putting the selector dial (see Fig. 5, A) back and carefully pressing it into place.

TECHNICAL DATA

Temperature sensor..... PT1000
 Supply voltage..... 24 V AC/DC
 DC output..... 0-10 V
 Scale range..... -5°C < 0°C > +5°C
 Electrical connectionsMax. 1.5 mm²
 6 x screw terminals
 Ambient temperature..... -10°C/+50°C
 Dimensions..... 84 x 84 x 29 mm
 Enclosure.....IP 30

SERVICE AND MAINTENANCE

Ventilation openings must be kept free of dust and dirt. OJ-AIR2-WP55 can be cleaned with a dry cloth.

The product contains no components that require service or maintenance. Please contact your supplier if faults arise.

DISPOSAL AND ENVIRONMENTAL PROTECTION

Help protect the environment by disposing of the packaging and redundant products in an environmentally responsible manner.

Product disposal



Products marked with this symbol must not be disposed of together with household refuse but must be delivered to a waste collection centre in accordance with applicable local regulations.

OJ ELECTRONICS A/S

Stenager 13B · DK-6400 Sønderborg
 Tel. +45 73 12 13 14 · Fax: +45 73 12 13 13
 oj@ojelectronics.com · www.ojelectronics.com

CE MARKING

CE MARKING

OJ Electronics A/S hereby declares that the product complies with the following directives of the European Parliament:

LVD Low Voltage Directive
 EMC Electromagnetic Compatibility Directive
 RoHS Restriction of the use of certain hazardous substances in electrical and electronic equipment
 WEEE Waste Electrical and Electronic Equipment Directive

Applied standards

EN 60730-1 / EN 60730-2-9

Deutsch

VERZEICHNIS DER ABILDUNGEN

Die folgenden Abbildungen finden sich am Ende der Anleitung:

Abb. 1: Gerät, Maßskizze
 Abb. 2: Montagelöcher, Maßskizze
 Abb. 3: Klemmenübersicht
 Abb. 4: Demontage des Drehknopfs
 Abb. 5: Geräteteile, Übersicht

ALLGEMEINES

Bevor OJ-Air2-WP55 in Gebrauch genommen wird, bitte diese Anleitung sorgfältig durchlesen und den Anweisungen folgen.

OJ-Air2-WP55 eignet sich in einer mit dem OJ-Air2-System ausgestatteten Lüftungsanlage zur Messung der Raumtemperatur und zur Soll-

wertverschiebung der gewünschten Raum- oder Zulufttemperatur.

In einem OJ-Air2-System ist diese Funktion bereits in der Software integriert und bloß in dessen eingebauter WEB-Benutzeroberfläche zu aktivieren.

OJ-Air2-WP55 kann z. B. in dem zu steuernden Raum auf der Wand montiert werden. OJ-Air2-WP55 eignet sich besonders für Unterrichts- und Büroräume u. Ä., in denen eine individuelle Bedienung der Temperatur von den sich im Raum aufhaltenden Benutzern erwünscht ist.

PRODUKTPROGRAMM

TYP	PRODUKT
OJ-Air2-WP55	Kombinierter Raumfühler mit Potentiometer

SYMBOLERKLÄRUNG

Bei den mit Symbolen und Warnungen gekennzeichneten Abschnitten dieser Anleitung ist besondere Aufmerksamkeit gefordert.



Warnung

Mit diesem Symbol wird auf potenzielle Gefahren hingewiesen, die ernste oder lebensgefährliche Verletzungen von Personen zur Folge haben können.



Vorsicht

Mit diesem Symbol wird auf potenziell gefährliche Situationen hingewiesen, die leichte oder mittelschwere Verletzungen von Personen zur Folge haben können. Mit diesem Symbol wird auch auf unsichere und riskante Situationen hingewiesen.



Bitte beachten

Mit diesem Symbol wird auf wichtige Informationen hingewiesen, sowie auf Situationen, die schwere Schäden an Ausrüstung und Sachwerten zur Folge haben können.

FUNKTION

OJ-Air2-WP55 ist mit einem eingebauten Raumfühler (PT1000) und einem Drehknopf zur Verschiebung des Temperatursollwerts in einer OJ-Air2-Lüftungsanlage ausgestattet. Das Gerät ist oben und unten mit Lüftungsöffnungen versehen, um mit dem Raumfühler die korrekte Raumtemperatur messen zu können.

Mit dem Drehknopf kann der Benutzer den gewünschten Sollwert für die Raumtemperatur oder Zulufttemperatur in einer Lüftungsanlage ($\pm 5^\circ\text{C}$) verschieben.

OJ-Air2-WP55 ist mit folgender Skala ausgestattet: $-5^\circ\text{C} < 0^\circ\text{C} > +5^\circ\text{C}$. Damit die maximale Temperaturskala symbolisierend, innerhalb welcher sich der Sollwert mit OJ-Air2-WP55 verschieben lässt.

-5°C bedeutet ein Senken des Sollwerts und $+5^\circ\text{C}$ ein Erhöhen des Sollwerts um 5°C , im Vergleich zum im OJ-Air2-System eingestellten Wert. Beispiel: Ist der gewünschte Sollwert für die Raumtemperatur in der OJ-Air2-Steuerung auf $23,0^\circ\text{C}$ eingestellt, bewirkt eine Einstellung des Drehknopfs am OJ-Air2-WP55 von z. B.

-2°C eine Verschiebung des Temperatursollwerts im OJ-Air2-System auf $21,0^\circ\text{C}$, und wird jetzt zum neuen Temperatursollwert, den die Anlage versucht aufrecht zu erhalten.

Die Ausgangsspannung (0-10 V₌) auf den Klemmen $\text{o}3$ und $\text{o}4$ des OJ-Air2-WP55 (siehe Abb. 3) ist proportional mit der Position des Drehknopfs. Steht der Drehknopf in Position -5°C , ist die Ausgangsspannung an den Klemmen $\text{o}3$ und $\text{o}4 = 0,0\text{ V}_=$.

Ist der Drehknopf in Mittelstellung 0°C , ist die Ausgangsspannung $= 5,0\text{ V}_=$, und bei Drehknopfposition $+5^\circ\text{C}$ ist die Ausgangsspannung $= 10,0\text{ V}_=$.

INSTALLATION



Wird der interne Temperaturfühler im OJ-Air2-WP55 zur Messung der Raumtemperatur angewandt, ist OJ-Air2-WP55 ca. 1,6-1,8 m über dem Boden auf der Wand zu befestigen, und zwar so, dass freie Luftzirkulation rund um das Produkt für eine optimale Messung und Regelung der Raumtemperatur gewährleistet ist. Eine Platzierung des OJ-Air2-WP55 in Zugluft und direkter Sonneneinstrahlung ist zu vermeiden.



Wird der interne PT1000 Temperaturfühler im OJ-Air2-WP55 nicht benutzt, werden keine besonderen Anforderungen an die Platzierung von OJ-Air2-WP55 gestellt. Es ist jedoch zu gewährleisten, dass das Produkt in Übereinstimmung mit den örtlichen und internationalen Behördenvorgaben und Installationsprinzipien, wie Anforderungen an die Schutzklasse, montiert wird.



OJ-Air2-WP55 wird durch vorsichtiges Demontieren des Drehknopfs geöffnet (siehe Abb. 5, A).

Den Drehknopf ggf. mit der Spitze eines Messers, einem Schlitzschraubendreher oder Ähnlichem vorsichtig lösen (siehe Abb. 4).

Nach Demontage des Drehknopfs wird die den Oberteil am Hinterteil festhalten- de Schraube sichtbar (Abb. 5, B). Diese Schraube durch Drehen gegen den Uhrzeigersinn mit einem Kreuzschlitzschraubendreher lösen.

Den Oberteil entfernen (Abb. 5, C). Nach entferntem Oberteil lässt sich auch der Vorrahmen entfernen (Abb. 5, E). OJ-Air2-WP55 ist jetzt für die Montage auf der Wandkonstruktion bereit.



Bei der Befestigung des Geräts an der Wand sind die Montagelöcher im Hinterteil des Geräts zu benutzen (siehe Abb. 2).



Um Kurzschlüsse im Gerät zu vermeiden, dürfen am Gerät keine Konstruktionsänderungen vorgenommen werden. Es dürfen keine neuen Löcher für Befestigungszwecke im Hinterteil des Geräts gemacht werden. Abhängig von der Wandkonstruktion empfiehlt es sich in Beton- und Steinstrukturen Dübel zu verwenden.

Für die elektrische Montage ist OJ-Air2-WP55 mit einer Klemmenreihe für den Anschluss von max. 1,5 mm² Leiterquerschnitt ausgestattet (siehe Abb. 3). Die Spannungsversorgung ist 24 V_{=/±} und ist in der Klemmenreihe an die Klemmen $\text{o}1$ (L1/+24 V₌) und $\text{o}2$ (N/-GND) anzuschließen (siehe Abb. 3).

Das an den Drehknopf angeschlossene variable Ausgangssignal (0-10 V₌), ist in der Klemmenreihe mit den Klemmen $\text{o}3$ - (GND) und $\text{o}4$ (+) zu verbinden (siehe Abb. 3). Am OJ-Air2-Master ist dieses Signal am Analogeingang $\text{o}12$ oder $\text{o}13$ (+) und $\text{o}14$ (-/GND) anzuschließen.

Soll das eingebaute PT1000-Fühlerelement benutzt werden, ist dieses Signal in der Klemmenreihe mit den Klemmen $\text{o}5$ und $\text{o}6$ zu verbinden. Für die Funktionstüchtigkeit des Produkts wird die Benutzung des eingebauten PT1000-Fühlerelements nicht vorausgesetzt.

Nach Montage von OJ-Air2-WP55 an der Wand und korrekter Installation aller elektrischen Anschlüsse kann OJ-Air2-WP55 wieder zusammengebaut werden.



Dabei kontrollieren, dass alle elektrischen Anschlüsse fest angezogen sind und alle Leitungen sich innerhalb des Rahmens befinden, um den Oberteil ohne Leitungen einzuklemmen frei montieren zu können.

Zuerst den Vorrahmen (Abb. 5, E) vorsichtig am Hinterteil aufsetzen.

Den Vorrahmen mit der einen Hand am Hinterteil festhalten, und den Oberteil (Abb. 5, C) mit der anderen Hand auf den Vorrahmen aufsetzen. Die Schraube (Abb. 5, B) wieder anziehen. Danach kann der Drehknopf (Abb. 5, A) wieder montiert werden.

 Damit die Skala passt, muss das Potentiometer (Abb. 5, D) genau in mittlerer Position (waagrecht) stehen, wie in Abb. 5 dargestellt.

Nachdem die korrekte Position des Potentiometers wie in Abb. 5, D dargestellt sichergestellt wurde, kann der Drehknopf (Abb. 5, A) wieder aufgesetzt und vorsichtig auf Platz gedrückt werden. Dabei darauf achten, dass der am Drehknopf aufgedruckte Strich genau waagrecht auf die Mittelposition zeigt (0 °C).

ANPASSUNG

Sollten die Frontskala und das erwartete Ausgangssignal nicht übereinstimmen, kann der Drehknopf verschoben werden.

Vorsichtig mit der Demontage des Drehknopfes beginnen (Abb. 5, A).

 Den Drehknopf ggf. mit der Spitze eines Messers, einem Schlitzschraubendreher oder Ähnlichem vorsichtig lösen (siehe Abb. 4). Die Potentiometerschraube (Abb. 5, D) mit einem kleinen Schlitzschraubendreher vorsichtig in die Richtung drehen, in welche die Anpassung zu erfolgen hat. Danach den Drehknopf (Abb. 5, A) wieder aufsetzen und vorsichtig auf Platz drücken.

TECHNISCHE DATEN

Temperaturfühler PT1000
Spannungsversorgung 24 V~/= Gleichstromausgang 0-10 V
Skalenbereich -5 °C < 0 °C > +5 °C
Elektrische Anschlüsse Max. 1,5 mm²
6 Schraubklemmen
Umgebungstemperatur -10 °C/+50 °C
Abmessungen 84 x 84 x 29 mm
Schutzart IP30

SERVICE UND WARTUNG

Lüftungsöffnungen müssen frei von Staub und Schmutz gehalten werden. OJ-Air2-WP55 kann mit einem trockenen Tuch gereinigt werden. Das Produkt enthält keine Komponenten für die Service oder Instandhaltung erforderlich ist. Bei Problemen bitte mit dem Zulieferer Kontakt aufnehmen.

UMWELT UND ENTSORGUNG

Helfen Sie mit, die Umwelt zu schützen durch umweltgerechte Entsorgung der Verpackung und gebrauchten Produkten.

Entsorgung des gebrauchten Produkts

 Produkte mit dieser Kennzeichnung dürfen nicht als normaler Hausmüll entsorgt werden, sondern sind gemäß den geltenden lokalen Vorschriften gesondert einzusammeln.

OJ ELECTRONICS A/S

Stenager 13B · DK-6400 Sønderborg
Tel. +45 73 12 13 14 · Fax: +45 73 12 13 13
oj@ojelectronics.com · www.ojelectronics.com

CE-KENNZEICHNUNG

CE-KENNZEICHNUNG
OJ Electronics A/S erklärt hiermit, dass das Produkt mit den folgenden Richtlinien des Europäischen Parlaments übereinstimmt:
NSR Niederspannungsrichtlinie
EMV Elektromagnetische Verträglichkeit

RoHS Beschränkung der Verwendung bestimmter gefährlicher Stoffe in Elektro- und Elektronikgeräten
WEEE Elektro- und Elektronikgeräte-Abfall

Angewandte Normen

EN 60730-1 / EN 60730-2-9

Français

LISTE DES FIGURES

Les figures suivantes sont situées au dos des instructions :

Fig. 1: Dessin avec dimensions du produit

Fig. 2: Dessin avec dimensions des trous de montage

Fig. 3: Aperçu des bornes

Fig. 4: Démontage du sélecteur

Fig. 5: Aperçu des parties du produit

INTRODUCTION

Lisez entièrement ce manuel et suivez ses instructions avant de mettre en service l'OJ-Air2-WP55.

L'OJ-Air2-WP55 peut être utilisé avantageusement dans un système OJ-Air2 pour la mesure de la température de pièce et pour le décalage du point de consigne pour la température de pièce souhaitée ou la température d'entrée d'un système de ventilation.

Dans un système OJ-Air2, la fonction est déjà intégrée dans le logiciel et elle n'a qu'à être sélectionnée à partir de l'interface Web intégrée dans le système OJ-Air2.

L'OJ-Air2-WP55 peut, par exemple, être monté sur un mur de la pièce qui doit être contrôlée. L'OJ-Air2-WP55 peut être avantageusement utilisé dans les environnements scolaires et de bureau ainsi que dans des pièces similaires où il est souhaitable que la température puisse être réglée par les occupants de la pièce.

GAMME DE PRODUITS

TYPE	PRODUIT
OJ-Air2-WP55	Sonde de pièce et potentiomètre combinés

LÉGENDE DES SIGNES UTILISÉS

Une attention particulière doit être portée aux sections de ces instructions qui comportent des symboles et des avertissements.

 **Avertissement**

Ce symbole est utilisé quand il y a risque de blessure personnelle sévère ou fatale.

 **Attention**

Ce symbole est utilisé quand des situations dangereuses potentielles peuvent entraîner des blessures personnelles mineures ou modérées. Ce symbole est également utilisé comme avertissement contre des conditions non sécuritaires et dangereuses.

 **Note**

Ce symbole est utilisé pour souligner une information importante et des situations qui peuvent entraîner de sérieux dommages à l'équipement et la propriété.

FONCTION

L'OJ-Air2-WP55 est fourni avec une sonde de pièce (PT1000) intégré ainsi qu'un sélecteur pour décaler le point de consigne de la température dans un système de ventilation OJ-Air2. Le produit est fourni avec des ouvertures de ventilation au haut et au bas afin que la sonde de pièce puisse mesurer la température correcte de la pièce.

En utilisant le sélecteur du produit, l'utilisateur peut décaler le point de consigne souhaité pour la température de la pièce ou la température d'entrée d'un système de ventilation (+/-5 °C). L'OJ-Air2-WP55 est fourni avec l'échelle suivante -5 °C < 0 °C > +5 °C qui représente la plage de température maximum à l'intérieur de laquelle le point de consigne peut être décalé par l'OJ-Air2-WP55.

Le -5 °C signifie que le point de consigne est abaissé et le +5 °C signifie que le point de consigne est augmenté de 5 °C par rapport à la valeur réglée pour le système OJ-Air2. Exemple : Si le point de consigne souhaité pour la température de la pièce dans le système de contrôle OJ-Air2 est réglé à 23.0 °C alors en réglant le sélecteur sur l'OJ-Air2-WP55 à 21.0 °C par exemple, le point de consigne de la température dans le système OJ-Air2 sera décalé de -2 °C pour se situer à 21.0 °C ce qui devient le nouveau point de consigne de la température que le système s'efforce de maintenir. La tension de sortie (0-10 V CC) aux bornes ø3 et ø4 de l'OJ-Air2-WP55 (voir Fig. 3) est proportionnelle à la position du sélecteur. Quand le sélecteur est en position -5 °C, la tension aux bornes ø3 et ø4 est 0,0 V CC. Avec le sélecteur en position centrale à 0 °C, la tension de sortie est 5,0 V CC et avec le sélecteur en position +5 °C, la tension de sortie est 10,0 V CC.

INSTALLATION

 Si la sonde de température interne de l'OJ-AIR2-WP55 est utilisé pour mesurer la température de la pièce, alors l'OJ-AIR2-WP55 doit être installé sur un mur à environ 1,6-1,8 m du sol et de façon telle que l'air puisse circuler librement autour du produit afin de fournir une mesure et une régulation optimum de la température de la pièce. Évitez de placer l'OJ-AIR2-WP55 dans des courants d'air ou directement sous la lumière du soleil.

 Si la sonde de température interne PT1000 dans l'OJ-AIR2-WP55 n'est pas utilisé, alors il n'y a pas d'exigences spéciales pour le positionnement de l'OJ-AIR2-WP55. Il faut cependant s'assurer que le produit est installé conformément aux exigences des autorités de surveillance locales et internationales et aux principes d'installation comme les exigences de classe de boîtier.

 Ouvrez l'OJ-AIR2-WP55 en démontant prudemment le sélecteur (voir Fig. 5, A). Le sélecteur peut être dégagé avec la pointe d'un couteau, un tournevis plat ou un outil similaire (voir Fig. 4). Une fois le sélecteur enlevé, la vis (voir Fig. 5, B) qui retient la partie supérieure au couvercle arrière devient visible. Dévissez la vis à l'aide d'un tournevis Phillips dans le sens antihoraire. Enlevez la partie supérieure (voir Fig. 5, C). Une fois la partie supérieure enlevée, le cadre avant (voir Fig. 5, E) peut également être enlevé. L'OJ-AIR2-WP55 est maintenant prêt à être monté au mur.

 Les trous de montage dans le couvercle arrière doivent toujours être utilisés pour fixer le produit au mur (voir Fig. 2).

 Pour éviter des courts-circuits dans le produit, aucune modification de sa conception ne doit être faite. Il ne faut pas percer d'autres trous dans le couvercle arrière pour fixer le produit.

Selon la conception du mur, il sera peut-être avantageux d'utiliser des chevilles d'ancrage pour structures de béton et de pierre.

Pour l'installation électrique, l'OJ-AIR2-WP55 est fourni avec une bande à bornes pour des fils avec une section max. de 1,5 mm² (voir Fig. 3).

L'alimentation est 24 V CA/CC et doit être raccordée aux bornes ø1 (L1/+24 V CC) et ø2 (N-/GND) (voir Fig. 3).

Le signal variable de sortie (0-10 V CC) qui est relié au sélecteur, doit être connecté aux bornes ø3 - (GND) et ø4 (+) (voir Fig. 3). Sur l'OJ-Air2Master, ce signal est connecté à l'entrée analogique ø12 ou ø13(+) et ø14 (-/GND). S'il est souhaitable d'utiliser la sonde PT1000 intégré, alors ce signal doit être connecté aux bornes ø5 et ø6. Il n'est pas requis que la sonde PT1000 intégré soit utilisé pour assurer la fonctionnalité du produit.

Quand l'OJ-AIR2-WP55 est monté sur un mur et que tous les raccordements électriques sont correctement effectués, alors l'OJ-AIR2-WP55 peut être à nouveau remonté.

Vérifiez que toutes les connexions électriques sont correctement fixées et que tous les fils sont à l'intérieur du cadre afin que la partie supérieure puisse être librement montée sans pincer les fils. Commencez en plaçant prudemment le cadre avant (voir Fig. 5, E) sur le dessus du couvercle arrière.

Maintenez fermement le cadre avant contre le couvercle arrière avec une main pendant que vous placez la partie supérieure (voir Fig. 5, C) sur le dessus du cadre avant. Serrez à nouveau la vis (voir Fig. 5, B). Le sélecteur (Fig. 5, A) peut maintenant être remis en place.

Afin que l'échelle soit appropriée, il est important que le potentiomètre (voir Fig. 5, D) soit réglé à la position du milieu (horizontal) précisément comme indiqué à la Fig. 5.

Une fois que vous vous êtes assuré que le sélecteur du potentiomètre est réglé comme montré à la Fig. 5, D, le sélecteur (voir Fig. 5, A) peut être prudemment pressé en place. La ligne sur le sélecteur doit être en position horizontale et pointer précisément à la position du milieu (0 °C).

AJUSTEMENT

Si l'échelle sur le devant et le signal de sortie attendu ne correspondent pas, alors le sélecteur peut être décalé. Commencez en démontant prudemment le sélecteur (voir Fig. 5, A).

Le sélecteur peut être dégagé avec la pointe d'un couteau, un tournevis plat ou un outil similaire (voir Fig. 4). La vis du potentiomètre (voir Fig. 5, D) peut être prudemment tournée à l'aide d'un petit tournevis plat dans la direction vers laquelle le réglage doit être exécuté avant de remettre le sélecteur (voir Fig. 5, A) et de le pousser prudemment en place.

CARACTÉRISTIQUES TECHNIQUES

Sonde de température..... PT1000
Tension d'alimentation..... 24 V CA/CC
Sortie CC 0-10 V
Plage d'échelle -5 °C < 0 °C > +5 °C
Connexions électriques.....Max. 1,5 mm²
6 x bornes à vis
Température ambiante..... -10 °C/+50 °C
Dimensions..... 84 x 84 x 29 mm
BoîtierIP 30

SERVICE ET ENTRETIEN

Les ouvertures de ventilation doivent être maintenues libres de poussière et de saleté.

L'OJ-AIR2-WP55 peut être nettoyé avec un chiffon sec.

Ce produit ne contient pas de composants qui requièrent du service ou de la maintenance.

Veillez communiquer avec votre fournisseur si un défaut apparaît.

MISE AU REBUT ET PROTECTION DE L'ENVIRONNEMENT

Aidez à protéger l'environnement en rebutant l'emballage et les produits superflus d'une façon favorable à l'environnement.

Mise au rebut de produits



Les produits identifiés par ce symbole ne doivent pas être rebutés avec les déchets domestiques, mais doivent être livrés à un centre de collecte de déchets conformément aux règlements locaux applicables.

OJ ELECTRONICS A/S

Stenager 13B · DK-6400 Sønderborg
Tél. +45 73 12 13 14 · Fax +45 73 12 13 13
oj@ojelectronics.com · www.ojelectronics.com

HOMOLOGATION CE

HOMOLOGATION CE

OJ Electronics A/S déclare par la présente que le produit est conforme aux directives suivantes du Parlement européen :

DBT	Directive basse tension
CEM	Directive de compatibilité électromagnétique
RoHS	Limitation de l'utilisation de certaines substances dangereuses dans les équipements électriques et électroniques
DEEE	Directive à propos des déchets d'équipements électriques et électroniques

Normes appliquées

EN 60730-1 / EN 60730-2-9

Svenska

FIGURÖVERSIKT

Följande figurer finns längst bak i instruktionen:
Fig. 1: Produkt, måttskiss
Fig. 2: Monteringshåll, måttskiss
Fig. 3: Plintöversikt
Fig. 4: Demontering av ratt
Fig. 5: Översikt över apparatens delar

ALLMÄNT

Läs denna anvisning noggrant och följ anvisningarna innan du börjar använda OJ-Air2-WP55. OJ-Air2-WP55 kan med fördel användas i ett OJ-Air2-system för mätning av rumstemperaturen och för börvärdesförskjutning av den önskade rumstemperaturen eller tillufttemperaturen i ett ventilationssystem. I ett OJ-Air2-system är funktionen redan inbyggd i programvaran. Du behöver bara välja den i det inbyggda web-gränssnittet i OJ-Air2-systemet. OJ-Air2-WP55 kan t.ex. monteras på väggen i rummet du vill styra. OJ-Air2-WP55 kan med fördel användas i t.ex. undervisnings- och kontorsmiljöer där du vill att temperaturen ska kunna ställas in av de användare som vistas i rummet.

PRODUKTPROGRAM

TYP	PRODUKT
OJ-Air2-WP55	Kombinerad rumsgivare och potentiometer

SYMBOLFÖRKLARING

Uppmärksamheten påkallas speciellt på de platser i denna anvisning som är markerade med symboler och varningar.



Varning

Denna symbol används där det finns en potentiell risk för allvarlig eller livsfarlig personskada.



Försiktig

Denna symbol används där potentiellt farliga situationer kan orsaka mindre eller begränsade personskador. Symbolen används också för att varna för osäkra och riskfyllda situationer.



Observera

Denna symbol används där det finns viktig information och i situationer som kan orsaka allvarlig skada på utrustning eller egendom.

FUNKTION

OJ-Air2-WP55 är försedd med en inbyggd rumsgivare (PT1000) och en ratt för förskjutning av temperaturbörvärdet i ett OJ-Air2-ventilationssystem. Apparaten har ventilationsöppningar upptill och nertill, så att rumsgivaren kan mäta den korrekta rumstemperaturen.

Användaren kan förskjuta det önskade börvärdet för rumstemperaturen eller tillufttemperaturen i ett ventilationssystem (+/-5 °C) med hjälp av ratten på apparaten.

OJ-Air2-WP55 är försedd med följande skala: -5 °C < 0 °C > +5 °C. Den anger den maximala temperaturskalan inom vilken du kan förskjuta börvärdet med hjälp av OJ-Air2-WP55.

-5 °C betyder att börvärdet sänks, och +5 °C betyder att börvärdet ökas med 5 °C i förhållande till värdet som är inställt i OJ-Air2-systemet. Exempel: Om det önskade börvärdet för rumstemperaturen i OJ-Air2-styrsystemet är inställt på 23,0 °C, kommer en inställning med ratten på OJ-Air2-WP55 på t.ex. -2 °C att förskjuta temperaturbörvärdet i OJ-Air2-systemet till 21,0 °C. Det är nu det nya temperaturbörvärdet som systemet kommer att sträva efter att upprätthålla.

Utgångsspänningen (0 - 10 V DC) på OJ-Air2-WP55 på plintarna 3 och 4 (se fig. 3) är proportionell mot rattens läge. När ratten står i läge -5 °C är utgångsspänningen på plintarna 3 och 4 lika med 0,0 V DC.

Med ratten i mittläge i läge 0 °C är utgångsspänningen lika med 5,0 V DC, och med ratten i läge +5 °C är utgångsspänningen lika med 10,0 V DC.

INSTALLATION

Om den inbyggda temperaturgivaren i OJ-AIR2-WP55 används för att mäta rumstemperaturen ska OJ-AIR2-WP55 monteras på väggen ca 1,6 - 1,8 m över golvnivån och så att det är fri luftcirkulation runt apparaten för att få en optimal mätning och reglering av rumstemperaturen. Undvik att placera OJ-AIR2-WP55 i drag och direkt solljus.



Om du inte använder den inbyggda PT1000-temperaturgivaren i OJ-AIR2-WP55 finns det inga speciella krav på hur OJ-AIR2-WP55 placeras. Du ska dock se till att apparaten installeras enligt lokala och internationella myndighetskrav och installationsföreskrifter som t.ex. krav på kapslingsklass.





Du öppnar OJ-AIR2-WP55 genom att försiktigt demontera ratten (se fig. 5, A). Du kan eventuellt lossa ratten med spetsen på en kniv, en planskruvmejsel eller liknande (se fig. 4).

När du har demonterat ratten blir skruven (se fig. 5, B), som håller överdelen fast på underdelen, synlig. Lossa den skruven genom att vrida den moturs med en stjärnskruvmejsel.

Ta bort överdelen (se fig. 5, C).

Når du har tagit bort överdelen kan du också ta bort förramen (se fig. 5, E). Nu är OJ-AIR2-WP55 klar att monteras på väggkonstruktionen.

 Du ska alltid använda monteringshålen i apparatens baksida för att fästa apparaten på väggen (se fig. 2).

 För att undvika kortslutning i apparaten får du inte göra några konstruktionsändringar i produkten. Du får inte göra nya hål i apparatens baksida för att fästa den. Beroende på väggens konstruktion kan du med fördel använda pluggar i betong- och stenkonstruktioner.

För elanslutningen har OJ-AIR2-WP55 försedd med en plintrad för max. 1,5 mm² kabelanslutning (se fig. 3). Spänningsmatningen är 24 V AC/DC och ska anslutas till plintarna 1 (L1/+24 V DC) och 2 (N/-GND) (se fig. 3). Den variabla utgångssignalen (0 - 10 V DC), som styrs av ratten, ska anslutas på plintarna 3 - (GND) och 4 (+) (se fig. 3). På OJ-Air2Master ansluts denna signal till den analoga ingången, plintarna 12 eller 13 (+) och 14 (-/GND). Om du vill använda den inbyggda PT1000-givaren ska du ansluta den signalen på plintarna 5 och 6. Apparatsens funktion kräver inte att du använder den inbyggda PT1000-givaren. När du har monterat OJ-AIR2-WP55 på väggen och alla elanslutningar är gjorda kan du montera samman OJ-AIR2-WP55 igen.

 Kontrollera att alla elanslutningar är korrekt åtdragna och att alla kablar ligger inom ramen, så att du fritt kan montera överdelen utan att kablar kommer i kläm. Börja med att försiktigt placera förramen (se fig. 5, E) på bakkdelen.

Håll förramen fast mot bakkdelen med ena handen medan du placerar överdelen (se fig. 5, C) på förramen med andra handen. Dra åt skruven (se fig. 5, B) igen. Nu kan du montera ratten (se fig. 5, A) igen.

 För att skalans ska stämma är det viktigt att potentiometern (se fig. 5, D) står i mittläge (vågrät), så som det visas i fig. 5.

När du har kontrollerat att potentiometerns axel står som det visas i fig. 5, D, kan du placera ratten (se fig. 5, A) igen och försiktigt trycka den på plats. Det tryckta strecket på ratten ska placeras vågrät, så att det pekar exakt på mittläget (0 °C).

JUSTERING

Om inte skalans i fronten och den förväntade utgångssignalen stämmer överens kan du vrida ratten. Börja med att försiktigt demontera ratten (se fig. 5, A).

 Du kan eventuellt lossa ratten med spetsen på en kniv, en planskruvmejsel eller liknande (se fig. 4). Du kan vrida potentiometeraxeln (se fig. 5, D) försiktigt med en liten planskruvmejsel i den riktning du behöver justera, innan du placerar ratten (se fig. 5, A) på axeln igen och trycker den försiktigt på plats.

TEKNISKA DATA

Temperaturgivare..... PT1000
Strömförsörjning..... 24 V AC/DC
DC-utgång..... 0 - 10 V
Skalområde -5 °C < 0 °C > +5 °C
Elanslutningar.....Max. 1,5 mm²
6 skruvplintar
Omgivningstemperatur..... -10 °C/+50 °C
Mått 84 x 84 x 29 mm
Kapsling.....IP 30

SERVICE OCH UNDERHÅLL

Ventilationsöppningarna ska hållas fria från damm och smuts. Du kan rengöra OJ-AIR2-WP55 med en torr trasa. Apparaten innehåller inga komponenter som kräver service eller underhåll. Kontakta leverantören om det uppstår problem.

MILJÖ OCH AVFALLSHANTERING

Hjälp till att skydda miljön genom att ta hand om emballage och använda produkter enligt gällande miljöföreskrifter.

Bortskaffning av produkten



Produkter med detta märke får inte slängas som vanliga hushållssopor. De ska samlas in på särskilt sätt enligt gällande nationella och lokala miljöskydds-föreskrifter.

OJ ELECTRONICS A/S

Stenager 13B, DK-6400 Sønderborg, Danmark
Tel. +45 73 12 13 14 · Fax: +45 73 12 13 13
oj@ojelectronics.com · www.ojelectronics.com

CE-MÄRKNING

CE-MÄRKNING

OJ Electronics A/S förklarar härmed under eget ansvar att produkten överensstämmer med följande EU-direktiv:

LVD Lågspänningsdirektivet
EMC Elektromagnetisk kompatibilitet
RoHS Begränsning av användning av vissa farliga ämnen i elektrisk och elektronisk utrustning
WEEE Direktivet om avfall från elektrisk och elektronisk utrustning

Använda normer

SS-EN 60730-1 / SS-EN 60730-2-9

Norsk

FIGUROVERSIKT

Følgende figurer finnes bakerst i veiledningen:

Fig. 1: Produkt, målskisse
Fig. 2: Monteringshull, målskisse
Fig. 3: Klemmeoversikt
Fig. 4: Demontering av skruknapp
Fig. 5: Oversikt over delene til produktet

GENERELT

Les denne veiledningen grundig, og følg anvisningene før du tar OJ-Air2-WP55 i bruk.

OJ-Air2-WP55 kan med fordel benyttes i et OJ-Air2-system for måling av romtemperaturen og for settpunktforstyring for ønsket romtemperatur eller tilluftstemperatur i et ventilasjonssystem.

I et OJ-Air2-system er funksjonen allerede integrert i programvaren og skal bare velges i det innbygde WEB-brukergrensesnitt i OJ-Air2-systemet.

OJ-Air2-WP55 kan f.eks. monteres på veggen i det rommet du ønsker å styre. OJ-Air2-WP55 kan med fordel benyttes i f.eks. undervisnings- og kontormiljøer og lignende rom, der du ønsker at temperaturen skal kunne innstilles av de brukerne som oppholder seg i rommet.

PRODUKTPROGRAM

TYPE	PRODUKT
OJ-Air2-WP55	Kombinert romføler og potentiometer

SYMBOLFORKLARING

Vær spesielt oppmerksom på de stedene i denne veiledningen som er markert med symboler og advarsler.



Advarsel

Dette symbolet benyttes der det er potensiell fare for alvorlig eller livsfarlig personskade.



Forsiktig

Dette symbolet benyttes der potensielt farlige situasjoner kan resultere i mindre eller moderat personskade. Symbolet benyttes også til å advare mot usikre og risikable forhold.



Merk

Dette symbolet benyttes der det er viktig informasjon, og i situasjoner som kan resultere i alvorlig skade på utstyr eller eiendom.

FUNKSJON

OJ-Air2-WP55 er utstyrt med en innbygd romføler (PT1000) og en skruknapp for forskyvning av temperatursettpunktet i et OJ-Air2-ventilasjonssystem. Produktet er utstyrt med ventilasjonsåpninger i topp og bunn for at romføleren skal kunne måle den korrekte romtemperaturen. Ved hjelp av skruknappen kan brukeren forskyve ønsket settpunkt for romtemperatur eller tilluftstemperatur i et ventilasjonssystem (+/-5 °C).

OJ-Air2-WP55 er utstyrt med følgende skala -5 °C < 0 °C > +5 °C, som symboliserer den maksimale temperaturskalaen som settpunktet kan forskyves innenfor ved bruk av OJ-Air2-WP55.

-5 °C betyr at settpunktet blir senket, og +5 °C betyr at settpunktet blir hevet med 5 °C i forhold til den verdien som er innstilt i OJ-Air2-systemet. Eksempel: Hvis det innstilte settpunktet for romtemperaturen i OJ-Air2-operativsystemet er innstilt på 23,0 °C, vil en innstilling på skruknappen på OJ-Air2-WP55 på f.eks. -2 °C forskyve temperatursettpunktet i OJ-Air2-systemet til 21,0 °C, og det vil nå være det nye temperatursettpunktet som systemet vil forsøke å opprettholde.

Utgangsspenningen (0-10 V DC) på OJ-Air2-WP55 på terminal ø3 og ø4 (se fig. 3) er proporsjonal med stillingen til skruknappen. Når skruknappen står i stilling -5 °C, er utgangsspenningen på terminal ø3 og ø4 = 0,0 V DC. Med skruknappen i midtstilling, i stilling 0 °C, er utgangsspenningen = 5,0 V DC, og med skruknappen i stilling +5 °C er utgangsspenningen = 10,0 V DC.

INSTALLASJON

 Hvis den interne temperaturføleren i OJ-AIR2-WP55 benyttes for måling av romtemperaturen, må OJ-AIR2-WP55 monteres på veggen ca. 1,6-1,8 m over gulvnivå og slik at det er fri luftsirkulasjon omkring produktet for å oppnå en optimal måling og regulering av romtemperaturen. Unngå å plassere OJ-AIR2-WP55 i trekk og direkte sollys.



Hvis ikke den interne PT1000-temperaturføleren i OJ-AIR2-WP55 benyttes, stilles det ikke spesielle krav til plasseringen av OJ-AIR2-WP55. Man må imidlertid sikre seg at produktet installeres i henhold til lokale og internasjonale myndighetskrav og installasjonsprinsipper, som f.eks. krav til tetthetsklassifisering.



OJ-AIR2-WP55 åpnes ved å demontere skruknappen forsiktig (se fig. 5, A). Skruknappen kan ev. løses forsiktig med spissen av en kniv, en skrutrekker for rett spor eller lignende (se fig. 4). Når skruknappen er demontert, blir skruven (se fig. 5, B), som holder overdelen fast på underdelen, synlig. Løsn denne skruven ved å skru den mot urviseren med en stjerneskrutrekker. Fjern overdelen (se fig. 5, C).

Når overdelen er fjernet, kan forrammen (se fig. 5, E) også fjernes. OJ-AIR2-WP55 er nå klar til å bli montert på veggkonstruksjonen.

Monteringshullene på underdelen av produktet må alltid benyttes til montering av produktet på veggen (se fig. 2).

For å unngå kortslutninger i produktet må du ikke foreta konstruksjonsendringer i produktet. Du må ikke bore nye huller i underdelen av produktet for å feste det. Avhengig av veggkonstruksjon kan du med fordel benytte murplugger i betong- og steinkonstruksjoner.

For elektrisk montering er OJ-AIR2-WP55 utstyrt med en klemrekke til maks. 1,5 mm² ledningstilkobling (se fig. 3). Spenningsstilførselen er 24 V AC/DC og må tilkobles klemrekke-terminal ø1 (L1/+24 V DC) og ø2 (N-/GND) (se fig. 3). Det variable utgangssignalet (0-10 V DC), som er koblet til skruknappen, må kobles til klemrekke-terminal ø3 – (GND) og ø4 (+) (se fig. 3). På OJ-Air2Master tilkobles dette signalet på analog inngang ø12 eller ø13(+) og ø14 (-/GND). Ønsker du å bruke det innbygde PT1000-følelementet, må dette signalet kobles til klemrekke-terminal ø5 og ø6. Det er ikke en forutsetning for funksjonaliteten til produktet at det innbygde PT1000-følelement blir benyttet. Når OJ-AIR2-WP55 er montert på veggen, og alle elektriske forbindelser er montert korrekt, kan OJ-AIR2-WP55 monteres igjen.

Kontroller at alle elektriske forbindelser er korrekt fastspente, og at alle ledningene er innenfor rammen, slik at overdelen kan monteres fritt uten å klemme ledningene. Start med å plassere forrammen (se fig 5 E) forsiktig ovenpå underdelen.

Hold forrammen fast mot underdelen med den ene hånden mens du plasserer overdelen med den andre hånden. Spenn skruen (se fig. 5, B) igjen. Nå kan skruknappen (fig. 5, A) monteres igjen.

For at skalaen skal passe, er det viktig at potensiometeret (se fig. 5, D) står i midtposisjon (vannrett) akkurat som vist i fig. 5.

Når man har sikret seg at potensiometerets skruknapp står som vist i fig. 5, D, kan skruknappen (fig. 5, A) igjen plasseres og forsiktig trykkes på plass. Den trykte streken på skruknappen må plasseres vannrett, slik at den peker nøyaktig mot midtposisjonen (0 °C).

JUSTERING

Hvis ikke skalaen på fronten og forventet utgangssignal stemmer overens, kan skruknappen forskyves. Start med å demontere skruknappen (se fig. 5, A) forsiktig.

Skruknappen kan ev. løsnes forsiktig med spissen av en kniv, en skrutrekker for rett spor eller lignende (se fig. 4). Potensiometerskruen (se fig. 5, D) kan skrues forsiktig med en liten skrutrekker for rett spor i den retningen justeringen skal foretas, innen skruknappen (se fig. 5, A) igjen plasseres og forsiktig trykkes på plass.

TEKNISKE DATA

Temperaturføler PT1000
Matespenning 24 V AC/DC
DC-utgang 0-10 V
Skalaområde -5 °C < 0 °C > +5 °C
Elektriske tilkobling Maks. 1,5 mm²
6 x skrueterminaler
Omgivelsestemperatur -10 °C/+50 °C
Dimensjoner 84 x 84 x 29 mm
Kapslingsklasse IP 30

SERVICE OG VEDLIKEHOLD

Ventilasjonsåpninger må holdes fri for støv og smuss. OJ-AIR2-WP55 kan rengjøres med en tørr klut.

Produktet inneholder ingen komponenter som krever service eller vedlikehold. Kontakt vennligst leverandøren i tilfelle av problemer.

MILJØ OG AVHENDING AV AVFALL

Vær med på å beskytte miljøet ved å avhende emballasje og brukte produkter på en miljøriktig måte.

Avhending av produktet



Produkter med dette merket må ikke avhendes som alminnelig husholdningsavfall, men må samles inn særskilt i henhold til gjeldende lokale regler.

OJ ELECTRONICS A/S

Stenager 13B · DK-6400 Sønderborg
Tlf. +45 73 12 13 14 · Fax: +45 73 12 13 13
oj@ojelectronics.com · www.ojelectronics.com

CE-MERKING

OJ Electronics A/S erklærer hermed at produktet er i samsvar med følgende direktiver fra Europaparlamentet:

LVD Lavspenningsdirektivet
EMC Elektromagnetisk kompatibilitet
RoHS Begrensning av bruk av visse farlige stoffer i elektrisk og elektronisk utstyr
WEEE Direktiv om elektrisk og elektronisk avfall

Benyttede standarder

EN 60730-1 / EN 60730-2-9

Dansk

FIGUROVERSICHT

Følgende figurer findes bagerst i instruksjonen:

Fig. 1: Produkt, målskitse
Fig. 2: Monteringshuller, målskitse
Fig. 3: Klemmeoversigt
Fig. 4: Afmontering af drejeknap
Fig. 5: Oversigt over produktets dele

GENERELT

Læs denne instruksjon grundigt, og følg anvisningerne, før OJ-Air2-WP55 tages i brug. OJ-Air2-WP55 kan med fordel anvendes i et OJ-Air2-system til måling af rumtemperaturen og til setpunktforskydning af den ønskede rumtemperatur eller tillufttemperatur i et ventilasjonssystem.

I et OJ-Air2-system er funktionen allerede integrert i softwaren og skal blot tilvælges fra den indbyggede WEB-brugerflade i OJ-Air2-systemet.

OJ-Air2-WP55 kan f.eks. monteres på væggen i det rum, som ønskes styret. OJ-Air2-WP55 kan med fordel anvendes i f.eks. undervisnings- og kontormiljøer og lignende rum, hvor det ønskes, at temperaturen skal kunne indstilles af de brugere, som opholder sig i rummet.

PRODUKTPROGRAM

TYPE	PRODUKT
OJ-Air2-WP55	Kombineret rumføler og potentiometer

SYMBOLFORKLARING

Opmærksomheden henledes specielt på de steder i denne instruksjon, som er markeret med symboler og advarsler.



Advarsel

Dette symbol anvendes, hvor der er potentiel fare for alvorlig eller livsfarlig personskaade.



Forsiktig

Dette symbol anvendes, hvor potensielt farlige situationer kan resultere i mindre eller moderat personskaade. Symbolet anvendes også til at advare mod usikre og risikable forhold.



Bemærk

Dette symbol anvendes, hvor der er viktig informasjon, samt i situationer, som kan resultere i alvorlig skade på utstyr eller eiendom.

FUNKTION

OJ-Air2-WP55 er forsynet med en indbygget rumføler (PT1000) samt en drejeknap for forskydning af temperatursetpunkt i et OJ-Air2-ventilasjonssystem. Produktet er forsynet med ventilasjonsåpninger i top og bund, for at rumføleren kan måle den korrekte rumtemperatur. Ved hjælp af produktets drejeknap kan brukeren forskyde det ønskede setpunkt for rumtemperaturen eller tillufttemperaturen i et ventilasjonssystem (+/-5 °C).

OJ-Air2-WP55 er forsynet med følgende skala -5 °C < 0 °C > +5 °C, der symboliserer den maksimale temperaturskala, inden for hvilken setpunktet kan forskydes ved bruk af OJ-Air2-WP55.

-5 °C betyder, at setpunktet sænkes, og +5 °C betyder, at setpunktet høves med 5 °C i forhold til den værdi, som er indstillet OJ-Air2-systemet. Eksempel: Hvis det indstillede ønskede setpunkt for rumtemperaturen i OJ-Air2-styresystemet er indstillet til 23,0 °C, vil en indstilling på drejeknappen på OJ-Air2-WP55 på f.eks. -2 °C forskyde temperatursetpunktet i OJ-Air2-systemet til 21,0 °C, og det vil nu være det nye temperatursetpunkt, som systemet vil tilstræbe at opretholde.

Udgangsspændingen (0-10 V DC) på OJ-Air2-WP55 på terminal ø3 og ø4 (se Fig. 3) er proportional med drejeknappens stilling. Når drejeknappen står i stilling -5 °C, er udgangsspændingen på terminal ø3 og ø4 = 0,0 V DC. Med drejeknappen i midterposition i stilling 0 °C er udgangsspændingen = 5,0 V DC, og med drejeknappen i stilling +5 °C er udgangsspændingen = 10,0 V DC.

INSTALLATION

Hvis den interne temperaturføler i OJ-AIR2-WP55 anvendes til måling af rumtemperaturen, skal OJ-AIR2-WP55 monteres på væggen ca. 1,6-1,8 m over gulvniveau og således, at der er fri luftcirkulation omkring produktet for at opnå en optimal måling og regulering af rumtemperaturen. Undgå at placere OJ-AIR2-WP55 i træk og direkte sollys.





Hvis ikke den interne PT1000-temperaturføler i OJ-AIR2-WP55 anvendes, stilles der ikke særlige krav til placeringen af OJ-AIR2-WP55. Det skal dog tilsikres, at produktet installeres i henhold til lokale og internasjonale myndighedskrav og installationsprincipper såsom krav til tæthedsklassifisering.



OJ-AIR2-WP55 åbnes ved forsigtigt at afmontere drejeknappen (se Fig. 5, A). Drejeknappen kan evt. forsigtigt løsnes med spidsen af en kniv, en likekærvet skrutrekker eller lignende (se Fig. 4). Når drejeknappen er afmonteret, bliver skruen (se Fig. 5, B), som holder overparten fast på bagparten, synlig. Løsn denne skruen ved at dreje den mod urets retning med en stjerneskrutrekker. Fjern overparten (se Fig. 5, C).

Når overparten er fjernet, kan forrammen (se Fig. 5, E) også fjernes. OJ-AIR2-WP55 er nu klar til at blive monteret på vægkonstruktionen.

 Monteringshullerne på produktets bagpart skal altid anvendes til fastgørelse af produktet på væggen (se Fig. 2).

 For at undgå kortslutninger i produktet må der ikke foretages konstruktionsændringer i produktet. Der må ikke laves nye huller i produktets bagpart til fastgørelsesformål. Afhængig af væggen konstruktion kan der med fordel anvendes rawplugs i beton- og stenkonstruktioner.

Til elektrisk montage er OJ-AIR2-WP55 forsynet med en klemrække til maks. 1,5 mm² lednings-tilslutning (se Fig. 3). Spændingsforsyningen er 24 V AC/DC og skal tilsluttes klemrækken terminal ø1 (L1/+24 V DC) og ø2 (N/-GND) (se Fig. 3). Det variable udgangssignal (0-10 V DC), som er tilsluttet drejeknappen, skal tilsluttes klemrækken terminal ø3 - (GND) og ø4 (+) (se Fig. 3). På OJ-Air2Master tilsluttes dette signal på analog indgang ø12 eller ø13(+) og ø14 (-/GND). Ønskes det indbyggede PT1000-følerelement anvendt, skal dette signal tilsluttes klemrækken terminal ø5 og ø6. Det er ikke en forudsætning for produktets funktionalitet, at det indbyggede PT1000-følerelement anvendes.

Når OJ-AIR2-WP55 er monteret på væggen, og alle elektriske forbindelser er monteret korrekt, kan OJ-AIR2-WP55 samles igen.

 Kontrollér, at alle elektriske forbindelser er korrekt fastspændte, og at alle ledninger er inden for rammen, så overparten frit kan monteres uden at klemme omkring ledningerne. Start med forsigtigt at placere forrammen (se Fig. 5, E) oven på bagparten.

Hold forrammen fast mod bagparten med den ene hånd, mens du placerer overparten (se Fig. 5, C) oven på forrammen med den anden hånd. Spænd skruen (se Fig. 5, B) igen. Nu kan drejeknappen (Fig. 5, A) monteres igen.

 For at skalaen passer er det vigtigt, at potentiometeret (se Fig. 5, D) står i midterposition (vandret) præcist som vist i Fig. 5.

Når man har sikret sig, at potentiometerets drejeknap står som vist i Fig. 5, D, kan drejeknappen (Fig. 5, A) igen placeres og forsigtigt trykkes på plads. Den påtrykte streg på drejeknappen skal placeres vandret, så den peger præcist mod midterposition (0 °C).

JUSTERING

Hvis skalaen på fronten og det forventede udgangssignal ikke stemmer overens, kan drejeknappen forskydes. Start med forsigtigt at afmontere drejeknappen (se Fig. 5, A).

 Drejeknappen kan evt. forsigtigt løsnes med spidsen af en kniv, en ligekærvet skruetrækker eller lignende (se Fig. 4). Potentiometerskruen (se Fig. 5, D) kan forsigtigt drejes med en lille ligekærvet skruetrækker i den retning, justeringen skal foretages, inden drejeknappen (se Fig. 5, A) igen placeres og forsigtigt trykkes på plads.

TEKNISKE DATA

Temperaturføler PT1000
Forsyningsspænding 24 V AC/DC
DC-output 0-10 V
Skalaområde -5 °C < 0 °C > +5 °C
Elektriske forbindelser Maks. 1,5 mm²
6 x skrueterminaler
Omgivelsestemperatur -10 °C/+50 °C

Dimensioner 84 x 84 x 29 mm
Kapsling IP 30

SERVICE OG VEDLIGEHOLD

Ventilationsåbninger skal holdes fri for støv og snavs. OJ-AIR2-WP55 kan rengøres med en tør klud.

Produktet indeholder ingen komponenter, der kræver service eller vedligehold. Kontakt venligst leverandøren i tilfælde af problemer.

MILJØ OG BORTSKAFFELSE

Hjælp med at beskytte miljøet ved at bortskaffe emballage og brugte produkter på en miljørigtig måde.

Bortskaffelse af produktet



Produkter med dette mærke må ikke bortskaffes som almindeligt husholdningsaffald, men skal indsamles særskilt i henhold til gældende lokale regler.

OJ ELECTRONICS A/S

Stenager 13B · DK-6400 Sønderborg
Tel. +45 73 12 13 14 · Fax: +45 73 12 13 13
oj@ojelectronics.com · www.ojelectronics.com

CE-MÆRKNING

OJ Electronics A/S erklærer hermed, at produktet er i overensstemmelse med følgende direktiver fra Europa-Parlamentet:

LVD Lavspændingsdirektivet
EMC Elektromagnetisk kompatibilitet
RoHS Begrænsning af anvendelsen af visse farlige stoffer i elektrisk og elektronisk udstyr
WEEE Direktiv om affald af elektrisk og elektronisk udstyr

Benyttede standarder

EN 60730-1 / EN 60730-2-9

Fig. 1: Product, dimensioned sketch

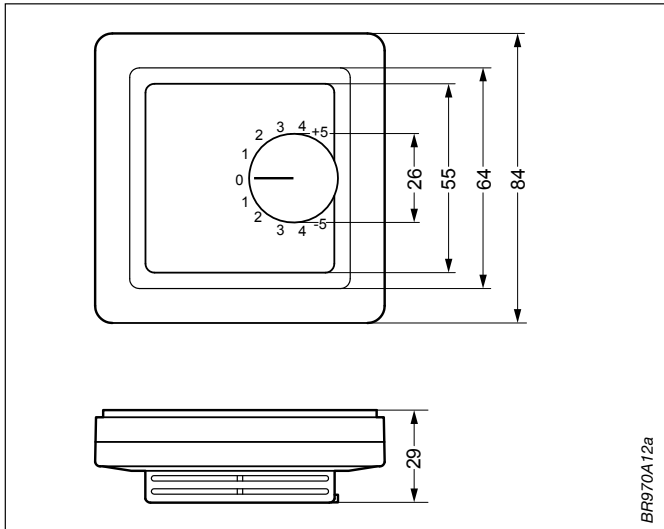

Fig. 2: Mounting holes, dimensioned sketch

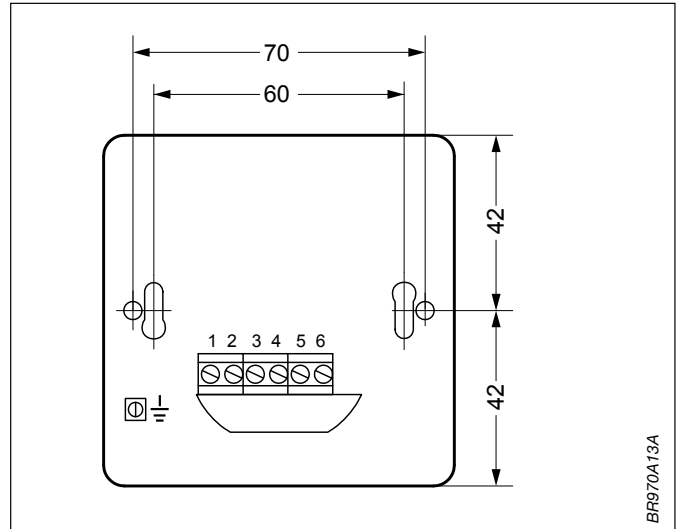

Fig. 3: Terminal overview

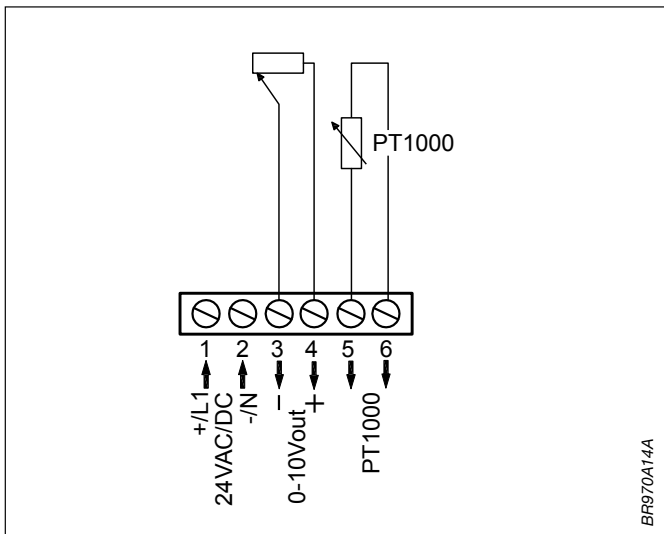

Fig. 4: Detachment of selector dial

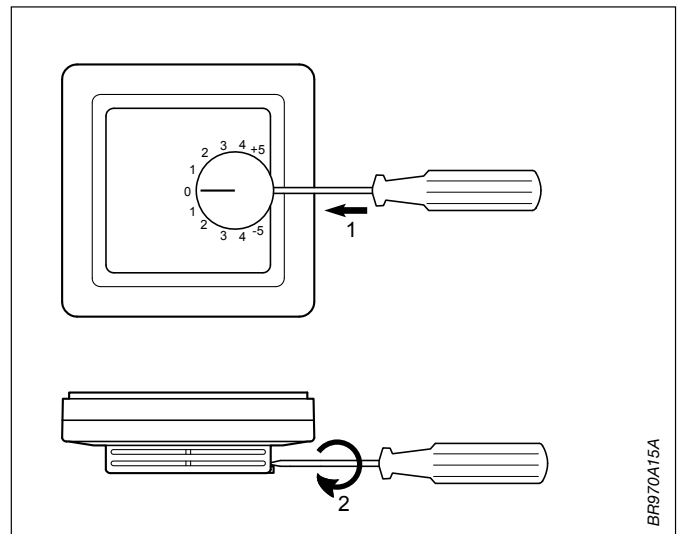
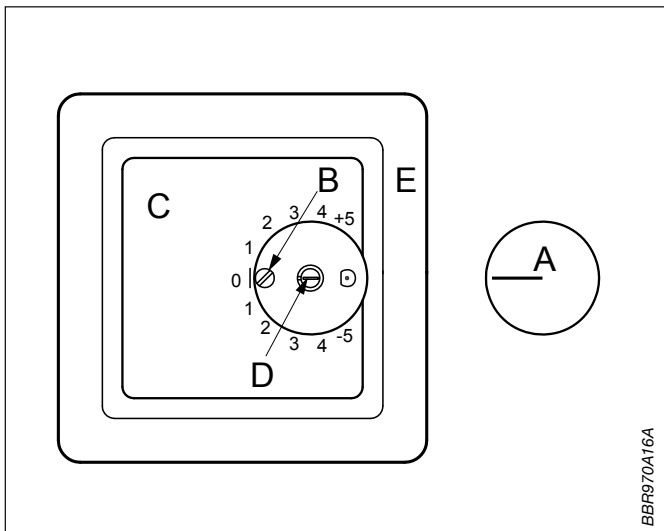

Fig. 5: Overview of product parts



OJ ELECTRONICS A/S
 Stenager 13B · DK-6400 Sønderborg
 Tel. +45 73 12 13 14 · Fax +45 73 12 13 13
 oj@ojelectronics.com · www.ojelectronics.com