



# MTD3-1999

## Käyttöohje

# Sisältö

---

Johdanto	3	DEF: Pakkassuojaus	15
Valikon yhteenveto	4	PWM: Pulssileveysmodulaatio 1/2	16
Kuvakkeet	5	PWM: Pulssileveysmodulaatio 2/2	17
APP: Anturisovellus 1/2	6	PLI: Tehoraja 1/2	18
APP: Anturisovellus 2/2	7	PLI: Tehoraja 2/2	19
SCA: Lämpötila-asteikko	8	TIME: Aika- ja tapahtuma-asetukset 1/2	20
Li: Lattian lämpötilaraja	9	TIME: Aika- ja tapahtuma-asetukset 2/2	21
TP: Lämpötilanäyttö	10	SW: Ohjelmistoversio	22
LCD: Näytön asetukset	11	Done: Valikosta poistuminen	23
ADJ: Säädä	12	Vianmäärittäminen ja lisätiedot	24
NSB: Yöpysäytys 1/2	13	Etukannen vaihtaminen	25
NSB: Yöpysäytys 2/2	14		

# Johdanto

---

Kiitos, että ostit MTD3-termostaatin. Toivottavasti nautit tunnetun käyttöliittymän ja muotoilun tarjoamasta helpokäyttöisyydestä. Tämän laadukkaan termostaatin muotoilulla on pyritty minimoimaan ympäristövaikutukset, ja samalla se tarjoaa kätevän lämmityksen pitkäksi ajaksi.

Termostaatti kytkee lämmityksen päälle tiettyyn kellonaikaan viikon jokaisena päivänä. Termostaattiin on määritetty valmiiksi enintään neljä tapahtumaa viikon jokaiselle päivälle. Lämpötilan laskeminen silloin, kun ketään ei ole kotona, pienentää energiakuluja mukavuudesta tinkimättä. Termostaatissa on valmiit lämmitysaikataulut, jotka sopivat useimpiin koteihin.

MTD3:n lämpötilan asetusalue on 0-40 °C, ja yöpysäytys, pakkasuojaus ja rajalämpötilat takaavat mukavuuden ja suojaavat kiinteistösi ääriämpötiloilta.

Etukannen voi kääntää alas.

Etukannen takana, sen vasemmassa reunassa, on virtakatkaisin, ylhäällä = päällä / alhaalla = pois päältä. Oikeassa reunassa on kolme painiketta. Yläpainike, keskipainike ja alapainike.

Keskipainikkeella avataan valikko sekä vahvistetaan valikossa tehdyt muutokset ja asetukset.

Ylä- ja alapainikkeilla liikutaan valikossa ja muutetaan parametreja ja asetuksia.

Avaa valikko kytkemällä termostaatti päälle painamalla mitä tahansa kolmesta painikkeesta. Pidä sitten keskipainiketta pohjassa viiden sekunnin ajan. Huomautus: Jos pidät keskipainiketta pohjassa kymmenen sekunnin ajan, termostaatti suorittaa tehdasnollauksen, jolloin kaikki asetukset palautuvat tehdasasetuksiin.

Tätä termostaattia voidaan käyttää huoneen sähkölämmityksen säätimenä standardin EN50559 mukaisesti.

# Valikon yhteenveto

Valikko	Asetusvaihtoehdot
APP (APP)	APP: A; F; C; AF; AE
SGR (SCA)	SChi: SCLo-40,0 °C SCLo: 0,0°C-SChi
L i (Li)	Lihi: LiLo-40 °C LiLo: 0 °C-Lihi
EP (tP)	FLO: Todellinen mitattu lämpötila ro: Todellinen mitattu lämpötila
LCd (LCd)	SCA: C; nu diS: SP; tP
Adj (Adj)	Mitattu lämpötila +/- 10 °C
nSb (nSb)	2,0 °C - 8,0 °C
dEF (dEF)	5,0 °C - 10,0 °C
PWM (PWM)	oFF; on; AUt oFF: diF: 0,3-10,0 on: CYC: 15-60 AUt: CYHi: 10-60 AUt: CYLo: 10-30

Valikko	Asetusvaihtoehdot
PL i (Pli)	0-30 min
t iPE (Time)	ModE: oFF; 5:2; 6:1; 7:0; 0:7 dAY: Non; tuE; UEd; thu; Fri; SAT; Sun tunnit: 0-23 min: 0-59
SW (SW)	Ei mitään
dOnE (Done)	Tallenna asetukset ja poistu valikosta

(Käytettävissä olevat vaihtoehdot voivat vaihdella versiosta riippuen)

# Kuvakkeet

---

## Kuvakkeen Merkitys



Aikataulun mukainen toiminta



Yöpysäytys



Pakkassuojaustila



Lämmitys on päällä

## Kuvakkeen Merkitys



Lapsilukko on päällä



Lämpötila-asteikoksi on valittu  
Fahrenheit



Lämpötila-asteikoksi on  
valittu Celsius



Termostaatti on  
säädintilassa APP: C

# APP: Anturisovellus 1/2

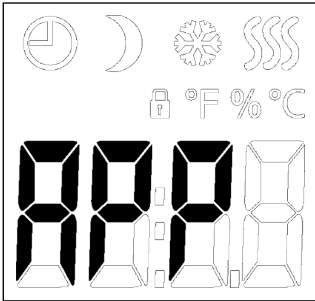

Tämän asetuksen avulla voit valita, mitä anturia käytetään lämmitysjärjestelmän ohjaukseen. Jos suoritetaan tehdasnollaus, termostaatti tunnistaa ulkoisen anturin automaattisesti.

- A: Kun tämä asetus on valittuna, sisäinen huoneanturi termostaatin sisällä ohjaa lämmitysjärjestelmää.
- F: Kun tämä asetus on valittuna, ulkoinen lattia-anturi ohjaa lämmitysjärjestelmää.
- C: Kun tämä asetus on valittuna, termostaatti toimii säätimenä eikä antureita käytetä. Asetus on prosenttiosuus täydestä kuormituksesta 1 %:n tarkkuudella. Huomaa, että lattian suojaus ei ole käytössä silloin, kun termostaattia käytetään säätimenä.

- Avaa valikko.
- Selaa valikkoa APP-kohtaan asti.
- Paina keskipainiketta määrittääksesi Anturisovellus-asetuksen.
- Valitse kokoonpanoosi sopiva sovellus ylä- tai alapainikkeella.
- Vahvasta valintasi keskipainikkeella.

# APP: Anturisovellus 2/2

---

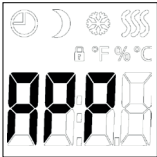

- AF: Kun tämä asetus on valittuna, sisäinen huoneanturi ohjaa lämmitysjärjestelmää lattian lämpötilalle asetettujen maksimi- ja minimirajojen mukaan. Maksimilämpötilaraja suojaa puulattioita liialliselta kuumuudelta. Minimilämpötilaraja estää lattian jäähtymistä epämukavan kylmäksi silloin, kun lämmitystä ei tarvita, esim. pesuhuoneessa. Huomaa, että tämä toiminto lisää energiankulutusta. Lattian rajalämpötilat määritetään ”Li: Lattian lämpötilaraja” -valikossa.
- AE: Kun tämä asetus on valittuna, lämmitysjärjestelmää ohjaa ylimääräinen ulkoinen huoneanturi (joka on liitetty lattia-anturin liitäntöihin).

## Valikkorakenne:

APP: A; F; C; AF; AE

(Käytettävissä olevat vaihtoehdot voivat vaihdella versiosta riippuen)

# SCA: Lämpötila-asteikko

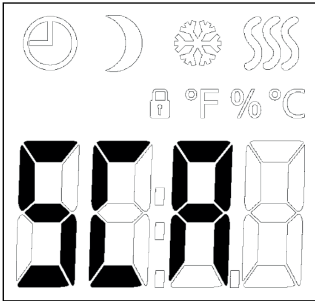

- Avaa valikko.
- Selaa valikkoa SCA-kohtaan asti.
- Paina keskipainiketta syöttääksesi asteikon asetukset.
- Käytä ylä- tai alapainiketta rajan asettamiseen korkeimmalle lämpötilalle, jota termostaatti voi käyttää asetuspisteen lämpötilana.
- Vahvista valintasi keskipainikkeella.
- Käytä ylä- tai alapainiketta rajan asettamiseen alimmalle lämpötilalle, jota termostaatti voi käyttää asetuspisteen lämpötilana.
- Vahvista valintasi keskipainikkeella.

Tämän asetuksen avulla voit määrittää minimi- ja maksimilämpötilan, jolle termostaatti voidaan säätää.

Käyttölämpötilat:

- SChI: Maksimilämpötila-asteikko voidaan asettaa minimilämpötilan (SCLo) ja 40 °C:n välille.
- SCLo: Minimilämpötila-asteikko voidaan asettaa 0 °C:n ja maksimilämpötilan (SChI) välille.

(Jos ”Anturisovelluksen” asetuksena on ”Lattia”, 27 °C:n maksimilämpötila voi suojata puulattioita kuivumiselta. Jos haluat tarkempia tietoja, kysy lattiat toimittajaltasi).

## Valikkorakenne:

SCA:

SChI: 0,0 °C - 40,0 °C

SCLo: 0,0 °C - SChI

(Käytettävissä olevat vaihtoehdot voivat vaihdella versiosta riippuen)



# Li: Lattian lämpötilaraja

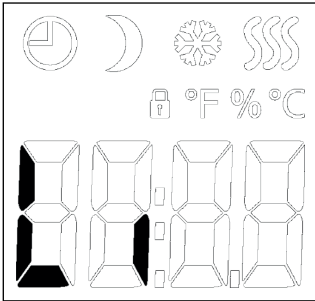

- Avaa valikko.
- Selaa valikkoa Li-kohtaan asti.
- Paina keskipainiketta syöttääksesi rajan asetuksen.
- Käytä ylä- tai alapainiketta rajan asettamiseen korkeimmalle lämpötilalle, jonka lattia voi saavuttaa.
- Vahvista valintasi keskipainikkeella.
- Käytä ylä- tai alapainiketta rajan asettamiseen alimmalle lämpötilalle, jonka lattia voi saavuttaa.
- Vahvista valintasi keskipainikkeella.

Tämän asetuksen avulla voit määrittää lattian lämpötilalle minimi- ja maksimirajat.

## Lattian rajalämpötilat:

Lattian rajalämpötilojen avulla voit asettaa korkeimman (Lihi) ja alimman (LiLo) sallitun lattian lämpötilan huoneen lämpötilan ohjauksen aikana anturisovelluksella **AF**.

Jos lattian lämpötila nousee yli lämpötilan maksimirajan, termostaatti kytkee lämmitysjärjestelmän pois päältä pitääkseen lämpötilan asetetun maksimiarvon alapuolella.

Jos lattian lämpötila laskee alle lämpötilan minimirajan, termostaatti käynnistää lämmitysjärjestelmän pitääkseen lämpötilan asetetun minimiarvon yläpuolella.

Huomaa, että tämä toiminto on käytettävissä vain anturisovelluksessa **AF**.

## Valikkorakenne:

Li:

Lihi: LiLo - 40 °C

LiLo: 0 °C - Lihi

(Käytettävissä olevat vaihtoehdot voivat vaihdella versiosta riippuen)

# TP: Lämpötilanäyttö

---

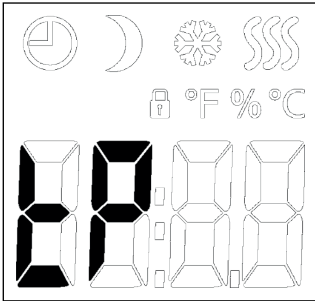

Yhdistetystä anturista ja valitusta anturisovelluksesta riippuen. Lattia-anturin ja sisäisen huoneanturin lämpötiloja voidaan tarkkailla tästä.

Näytön asetuksia ei sovelleta, jos anturisovelluksena on **C**.

- Avaa valikko.
- Selaa valikkoa TP-kohtaan asti.
- Mene lämpötilanäyttöön painamalla keskipainiketta.

Näytölle tulevat anturisovelluksen asetuksesta riippuen joko lattia-anturin lämpötila, huoneanturin lämpötila tai molemmat

- Siirry seuraavaan anturityyppiin keskipainikkeella ja mene valikkoon.

## Valikkorakenne:

TP:

FL0: Todellinen mitattu lattian lämpötila

ro: Todellinen mitattu huoneen lämpötila

(Käytettävissä olevat vaihtoehdot voivat vaihdella versiosta riippuen)

# LCD: Näytön asetukset

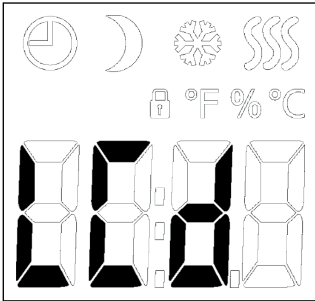

Tällä asetuksella voit valita, mitkä tiedot haluat näkyviin valmiustilassa olevalle näytölle.

SCA = lämpötila-asteikon asetus:

C = Celsius

F = Fahrenheit

(nU = numeroina 0-100 %)

diS = Valmiustilassa näytöllä näytetään:

SP = asetuspisteen lämpötila

tP = mitattu lämpötila

CL = kello

Näytön asetuksia ei sovelleta, jos anturisovelluksena on C.

## Valikkorakenne:

LCd

SCA: C; F; nu

diS: SP; tP; CL

(Käytettävissä olevat vaihtoehdot voivat vaihdella versiosta riippuen)

- Avaa valikko.
- Selaa valikkoa LCD-kohtaan asti.
- Mene lämpötila-asteikon asetukseen painamalla keskipainiketta.
- Siirry asetuksesta toiseen ylä- tai alapainikkeella.
- Vahvasta valintasi keskipainikkeella.
- Siirry asetuksesta toiseen ylä- tai alapainikkeella.
- Vahvasta valintasi keskipainikkeella.

# ADJ: Säädä

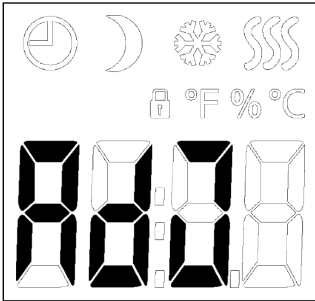

Tämän asetuksen avulla voit kalibroida mitatun huoneen lämpötilan.  
Anturi on kalibroitava, jos lämpötilanäyttö poikkeaa todellisesta lämpötilasta.  
Mitattu lämpötila on syötettävä.  
Huomaa, että anturisovelluksella **F** lämpötila mitataan lattialla. Tämän lämpötilan on oltava korkeampi kuin ympäristön lämpötila.

Säätö ei ole käytettävissä, jos anturisovelluksen asetusena on **C**.

Voit kalibroida anturia +/- 10 °C 0,1 °C:n välein seuraavasti:

- Avaa valikko.
- Selaa valikkoa ADJ-kohtaan asti.
- Paina keskipainiketta.
- Säädä ylä- tai alapainikkeen avulla anturia arvolla , jolla haluat nostaa/laskea lämpötilaa.
- Vahvista valintasi keskipainikkeella.

## Valikkorakenne:

ADJ:

Mitattu lämpötila +/- 10 °C

(Käytettävissä olevat vaihtoehdot voivat vaihdella versiosta riippuen)

# NSB: Yöpysäytys 1/2

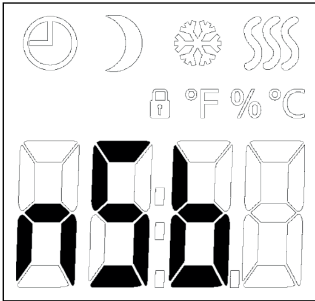

Tämän asetuksen avulla voit määrittää lämpötilan, jolla lämpötilaa tulee laskea, kun NSB on aktiivisena. NSB aktivoituu joko tapahtuma-aikataulun mukaan tai S-liitäntään liitetyn ulkoisen ajastimen signaalin vaikutuksesta.

Kun NSB-signaali on aktiivinen, näytöllä näkyy puolikuun muotoinen kuvake ja laskettu asetuspisteen lämpötila.

Toiminnon tehdasasetus on 5 °C, mutta asetuksen arvo voidaan valita kahden ja kahdeksan asteen väliltä 0,5 °C:n tarkkuudella.

- Avaa valikko.
- Selaa valikkoa NSB-kohtaan asti.
- Paina keskipainiketta syöttääksesi yöpysäytysasetuksen.
- Säädä ylä- tai alapainikkeella arvoa, jolla haluat laskea lämpötilaa, kun NSB on aktiivisena.
- Vahvista valintasi keskipainikkeella.

# NSB: Yöpysäytys 2/2

---

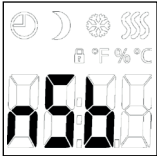

Jos sovelluksen asetuksena on C ja "yöpysäytys" on valittuna, yöpysäytys määritetään suhteellisina arvoina. Asetuspiste määrittää (prosentteina) sen, miten kauan yksikkö pysyy aktiivisena PWM-jakson aikana, yleensä 20 min, kun taas pysäytysaste määritetään prosentteina asetuspisteestä. Asetuspiste kerrottuna pysäytysasteella on aktivointiaste.

Esimerkki: Jos asetuspisteeksi on määritetty 60 % ja yöpysäytys on 25 %, aktivointiaste on  $(0,60 \times 0,25 = 0,15) = 15 \%$ .

## Valikkorakenne:

nSb:  
2,0–8,0

(Käytettävissä olevat vaihtoehdot voivat vaihdella versiosta riippuen)

# DEF: Pakkassuojaus

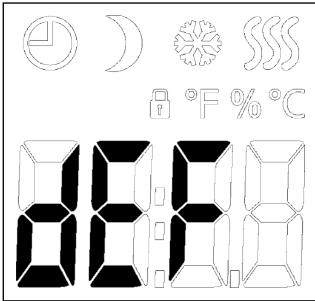

- Avaa valikko.
- Selaa valikkoa DEF-kohtaan asti.
- Paina keskipainiketta syöttääksesi pakkassuojauksen asetukset.
- Paina ylä- tai alapainiketta määrittääksesi lämpötilan, jonka haluat asetuspisteen lämpötilaksi, kun DEF on aktiivisena.
- Vahvista valintasi keskipainikkeella.

Tämän asetuksen avulla voit määrittää parametrit mahdollista pakkassuojaustoimintoa varten.

Ulkoinen signaali voi aktivoida pakkassuojauksen, minkä jälkeen termostaatti ylläpitää kiinteää lattian/huoneen lämpötilaa.

Toiminnon tehdasasetus on 8 °C, mutta asetuksen arvo voidaan valita viiden ja kymmenen asteen väliltä 0,5 °C:n tarkkuudella.

Jos sovelluksen asetuksena on C ja ”pakkassuojaus” on valittuna, pakkassuojaus määritetään absoluuttisina arvoina prosenteina.

## Valikkorakenne:

DEF: 5,0–10,0 °C

(Käytettävissä olevat vaihtoehdot voivat vaihdella versiosta riippuen)

# PWM: Pulssileveysmodulaatio 1/2

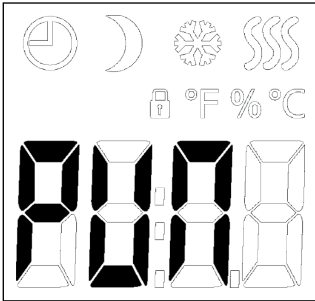

Tällä asetuksella voit muuttaa lämmitysjaksojen kestoa.

**Off:** Yksinkertainen ”on/off”-säätö, jossa rele on kiinni, kun mitattu lämpötila on alle asetuspisteen, ja auki, kun mitattu lämpötila on yli asetuspisteen. Hystereesiä (diF) käytetään liian usein toistuvan relekytkennän estämiseksi.

**On:** Rele sulkeutuu tai avautuu kiinteässä ajassa (15 - 60 minuuttia) mitatusta keskilämpötilasta riippuen. Lämpötilapoikkeamasta riippuen ”käytössäoloajan” toimintajakso pidentyy tai lyhentyy, mikä tarkoittaa, että lämmitys on käytössä pidempiä tai lyhyempiä aikajaksoja.

- Avaa valikko.
- Selaa valikkoa PUN-kohtaan asti.
- Paina keskipainiketta syöttääksesi PWM-asetukset.
- Siirry pulssileveysmodulaation tilasta toiseen ylä- tai alapainikkeella.
- Vahvista valintasi keskipainikkeella.
- Määritä hystereesi tai toimintajakso ylä- tai alapainikkeella.
- Vahvista valintasi keskipainikkeella.



# PWM: Pulssileveysmodulaatio 2/2

---

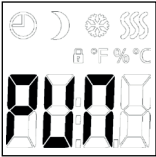

**Auto:** Kuten "PWM On", mutta PWM-jakso pidentyy tai lyhentyy PWM-jakson aikana mitatuista minimi- ja maksimilämpötiloista riippuen. Tämä pidentää releen käyttöikää vähentämällä relekytkimiä ja varmistaa silti käyttäjän mukavuuden pitämällä lämpötilan vaihtelut hyväksyttävällä tasolla.

## **Valikkorakenne:**

PWM: oFF; on; AUt  
oFF: diF: 0,3 - 10,0  
on: CYC: 15 - 60  
AUt: CYHi: 10 - 60  
CYLo: 10 - 30

(Käytettävissä olevat vaihtoehdot voivat vaihdella versiosta riippuen)

# PLI: Tehoraja 1/2

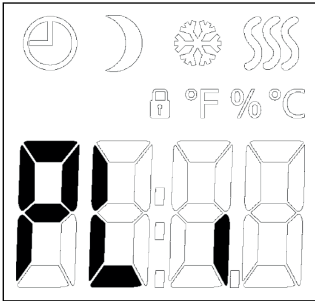

Tämä termostaatti täyttää sähkökäyttöistä lattialämmitystä koskevan standardin EN 50559 (VDE 0705-559) vaatimukset. Säännös koskee sähkökäyttöistä lattialämmitystä silloin, kun lattian paino on enintään 4 kN/m<sup>2</sup>. Pinnan tahattomasta peittämisestä aiheutuvien kuumien kohtien välttämiseksi lämmitystoiminnolle voidaan asettaa aikarajoitus EN/DIN-standardin mukaisesti. Huomaa, että tämä toiminto ei koske muita lämmitysovelluksia, kuten seinä- ja/tai kattolämmitystä. Jos etukäteen vaikuttaa siltä, että lattia saattaa peittyä tahattomasti, on tärkeää arvioida sopiva aikajakso, jolle lattialämmitys on rajoitettava. Lämmitystä voidaan rajoittaa tietyllä minuuttimäärällä tuntia kohden. Sen jälkeen termostaatti jakaa annetun minuuttimäärän tuntia kohden enintään kolmeen jaksoon termostaatin todellisesta PWM-jaksosta riippuen.

Esimerkki:

Jos esteet saattavat peittää lattian, lämmitystä on ehkä rajoitettava muutamilla minuuteilla, ettei lattiaan synny kuumia pisteitä.

Jos haluat termostaatin lämmittävän enintään 90 prosenttia ajasta, termostaattia tule rajoittaa 10 prosentilla. Kymmenen prosenttia yhdestä tunnista on kuusi minuuttia.

# PLI: Tehoraja 2/2

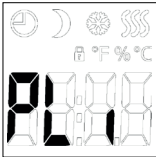

- Avaa valikko.
- Selaa valikkoa PLI-kohtaan asti.
- Paina keskipainiketta syöttääksesi tehorajan asetukset.
- Määritä ylä- tai alapainikkeella, kuinka monen minuutin ajaksi haluat poistaa lämmityksen käytöstä tuntia kohden.
- Vahvista valintasi keskipainikkeella.

Syötä PLI-valikkoon 6 min. pienentääksesi lämmitystä 10 prosentilla.

Kaava sen minuuttimäärän laskentaan, joka voitaisiin syöttää PLI-valikkoon - kun halutaan keskimääräinen lämmitysteho:

$$\left(1 - \left(\frac{\text{Keskimääräinen haluttu lämmitysteho} / m^2}{\text{Lattialämmityselementin teho} / m^2}\right)\right) * 60 \text{ min.}$$

Huomautus!

Jos kaavalla saadaan negatiivinen tulos, ei pidä syöttää mitään.

Toiminnon tehdasasetus on 0 minuuttia, mutta asetuksen arvo voidaan valita 0 ja 30 minuutin väliltä 1 minuutin tarkkuudella.

**Valikkorakenne:**

PLi: 0 - 30

(Käytettävissä olevat vaihtoehdot voivat vaihdella versiosta riippuen)

# TIME: Aika- ja tapahtuma-asetus 1/2

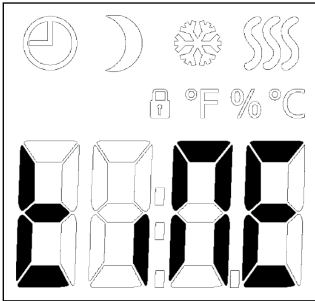

MTD3:ssa on ajastintoiminto, joka seuraa kulloistakin viikonpäivää ja vuorokaudenaikaa.

MTD3:lle voi valita erilaisia tapahtuma-aikatauluja.

Tapahtumat poikkeavat toisistaan siten, että joinakin päivinä käytetään neljää tapahtumaa (jolloin sekä yöllä että päiväaikana on pysäytysjakso) ja joinakin kahta (jolloin pysäytysjakso on vain yöllä).

MTD3:n eri tapahtuma-aikatauluilla on seuraavat määritelmät:

OFF: Tapahtumat on poistettu käytöstä, ja mukavaa lämpötilaa ylläpidetään ympäri vuorokauden

5 : 2: Maanantai – perjantai: 4 tapahtumaa,  
Lauantai ja sunnuntai: 2 tapahtumaa

6 : 1: Maanantai – lauantai: 4 tapahtumaa,  
sunnuntai: 2 tapahtumaa

7 : 0: Maanantai – sunnuntai: 4 tapahtumaa

0 : 7: Maanantai – sunnuntai: 2 tapahtumaa

Huomaa, että ulkoinen ajastin on ensisijainen, jos sellainen on käytössä.

# tiME: Aika- ja tapahtuma-asetus 2/2

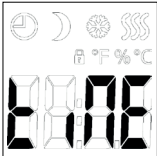

Tapahtumien aikataulu:

4 tapahtumaa:	Aika:	Lämpötila:
Aamu	06:00-08:00	Asetuspiste
Päiväaika	08:00-16:00	Asetuspiste - NSB
Ilta	16:00-23:00	Asetuspiste
Yö	23:00-06:00	Asetuspiste - NSB

2 tapahtumaa:	Aika:	Lämpötila:
Päiväaika	08:00-23:00	Asetuspiste
Yö	23:00-08:00	Asetuspiste - NSB

- Avaa valikko.
- Selaa valikkoa tiME-kohtaan asti.
- Paina keskipainiketta syöttääksesi aika- ja tapahtuma-asetukset.
- Siirry aikataulutilasta toiseen ylä- tai alapainikkeella.
- Vahvista valintasi keskipainikkeella.
- Määritä päivä ylä- tai alapainikkeella.
- Vahvista valintasi keskipainikkeella.
- Määritä tunnit ylä- tai alapainikkeella.
- Vahvista valintasi keskipainikkeella.
- Määritä minuutit ylä- tai alapainikkeella.
- Vahvista valintasi keskipainikkeella.

## Valikkorakenne:

tiME:

NodE: oFF; 5;2; 6;1; 7;0; 0;7

dAY: Non; tuE; UEd; thu; Fri; SAT; Sun

hour: 0-23

Nin.: 0-59

# SW: Ohjelmistoversio

---

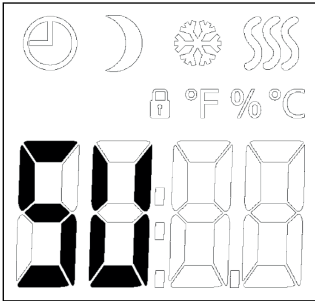

Tämän valitsemalla saat esiin näytön, joka sisältää ohjelmiston numeron.

- Avaa valikko.
- Selaa valikkoa SU-kohtaan asti.
- Mene ohjelmistonäyttöön painamalla keskipainiketta.
- Poistu näytöstä painamalla keskipainiketta.

**Valikkorakenne:**  
SW: Näyttö

# Done: Valikosta poistuminen

---

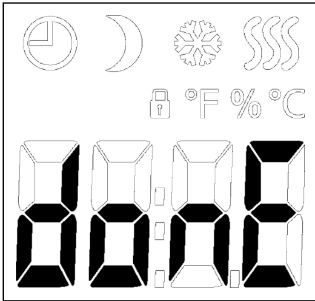

Tästä pääset poistumaan valikosta.

Huomaa aikakatkaisutoiminto.

Jos mitään painiketta ei paineta 30 sekuntiin, termostaatti palaa aloitusnäyttöön.

Huomaa, että asetukset tallentuvat poistuessasi valikosta.

Kun olet valikossa:

- Selaa valikkoa donE-kohtaan asti.
- Poistu valikosta painamalla keskipainiketta.

**Valikkorakenne:**

donE: Palaa aloitusnäyttöön

# Vianmääritys ja lisätiedot 1/2

---

## Vikakoodit

E0: Sisäinen vika.  
Lämmitys on pois päältä.

E1: Vika sisäänrakennetussa anturissa.  
Anturisovellus vaihdetaan **C:hen** (säädin).

E2: Vika ulkoisessa johdollisessa lattia-anturissa tai ulkoisessa johdollisessa huoneanturissa.  
(Anturi on vaurioitunut, oikosulussa tai irrotettu).  
Anturisovellus vaihdetaan **C:hen** (säädin)  
Jos **AF** on käytössä - anturisovellus vaihdetaan **A:han** (sisäinen huoneanturi).

E5: Sisäinen ylikuumentuminen.  
Sisäinen ylikuumentuminen. Jos E5-virheilmoitus ei poistu, ota yhteyttä asentajaan.

Huomaa, että taustavalo syttyy, jos havaitaan vika.

- Jos mitä tahansa painiketta painettaessa ei ilmene muuta reaktiota taustavaloa lukuun ottamatta.
  - Tarkista, näkyykö lukkokuvaketta, lapsilukko voi olla päällä

## Lapsilukko

Lapsilukko voidaan kytkeä päälle suoraan, jos termostaatti on joutotilassa tai jos termostaatin taustavalo on käytössä, muttei koskaan valikon sisältä.

- Kytke lapsilukko päälle pitämällä ylä- ja alapainikkeita pohjassa samanaikaisesti, kunnes näytölle tulee lukon kuvake.
- Lukon kuvake kertoo, että lapsilukko on päällä.
- Kytke lapsilukko pois päältä pitämällä ylä- ja alapainikkeita pohjassa samanaikaisesti, kunnes näytöllä ei enää näy lukon kuvaketta.

## Tehdasasetusten palautus

- Kytke termostaatti päälle painamalla mitä tahansa kolmesta painikkeesta.
- Pidä keskypainiketta pohjassa kymmenen sekunnin ajan. (Pidä painiketta pohjassa edelleen, kun valikko avautuu).

Huomaa, että kaikki käyttäjän määrittämät asetukset poistuvat.

## Tuki

Ota tukea tarvitessasi yhteyttä asentajaan tai ostopaikkaan. Älä ota yhteyttä valmistajaan.



# Etukannen vaihtaminen

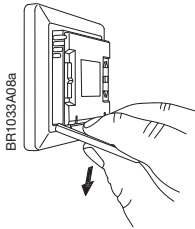

- Avaa etukansi
- Tartu etukanteen siten, että etu-, keski- ja nimetön sormi ovat etukannen yläpuolella, mahdollisimman lähellä termostaattia.
- Vedä etukantta alaspäin.

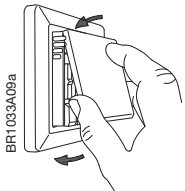

- Aseta uuden etukannen yläreuna samalle tasolle termostaatin yläreunan kanssa.

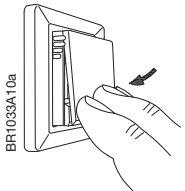

- Paina uuden etukannen pohjasta siitä kohdasta, missä hanat sijaitsevat.